

お弁当 ペーパークラフト 組立説明図



【記号の説明】

- 線は山折り ——— 線は谷折り ——— 線は、はりあわせのガイド
- 黒線はきりこみを入れます
- * 印はのりしろ [斜線] は、カッターで切り抜きます

- 型紙をばらばらに切り離す前に、折り線を鉛筆でなぞっておこう。こうしておくと、あとでキレイに折ることができるよ。
- はさみやカッターで用紙を切り離そう。最初はおおまかに切り、あとで細かいところ切っていくと切り抜きやすいよ。
- ☆ 注意! 刃先は自分に向けないように注意してね。
- 机の角などを使って、型紙に手をあててしごくとき、紙に自然な丸みが出て、きれいな曲線が作れるよ。

ペーパークラフトデザイン：坂 啓典
www.zuko.to/kobo/(紙工房)

Let's! OBENTO お弁当の作り方

※ 矢印の方向にそって組み立てた後、のりづけをしましょう。

お弁当箱・おはし・ごはん

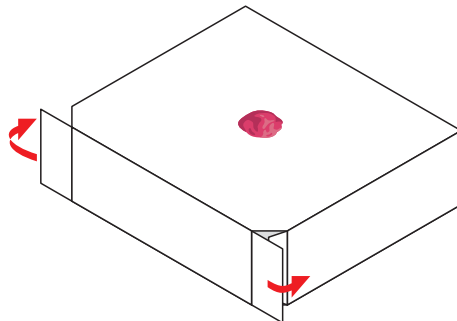
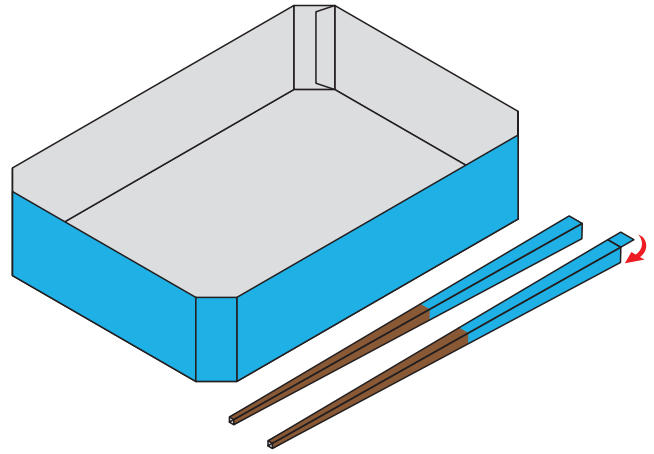
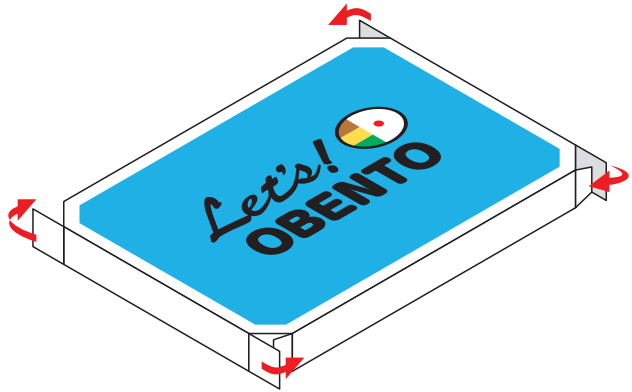
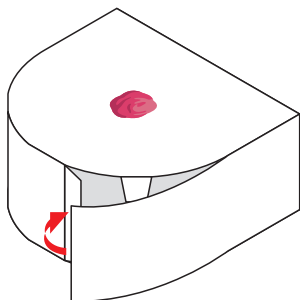
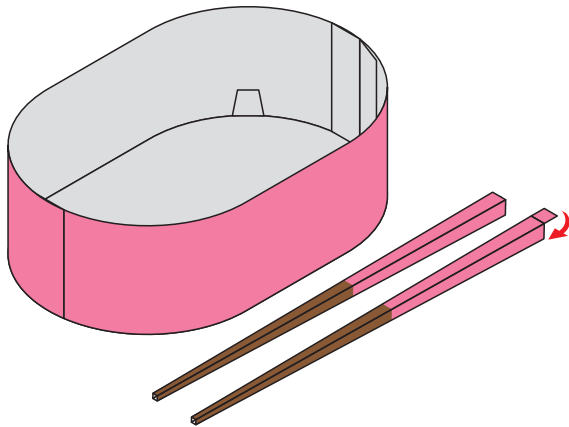
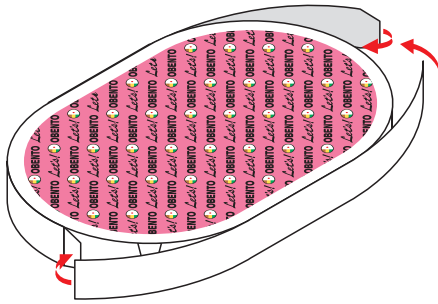

三角おむすび

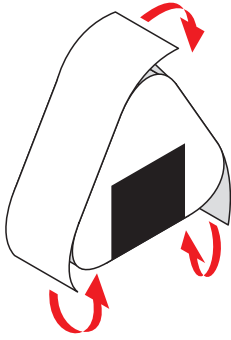

たくあん

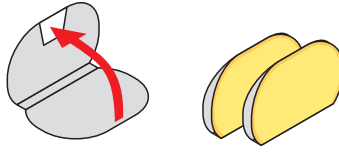

太巻き

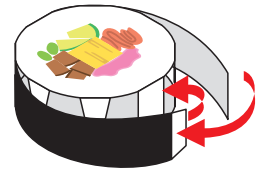

細巻き

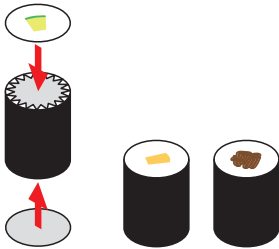

サンドイッチ

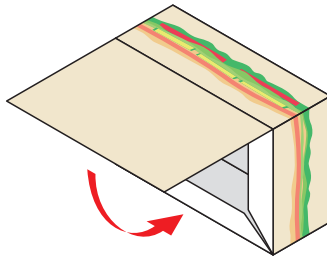

チーズハンバーガー

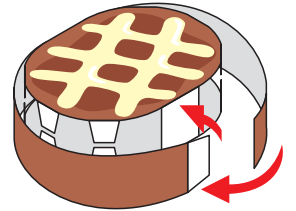

エビフライ

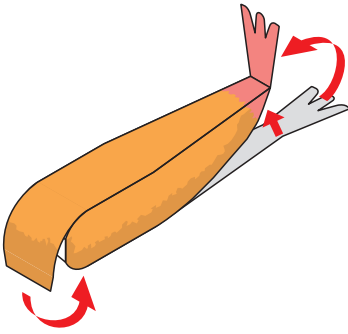

たまごやき

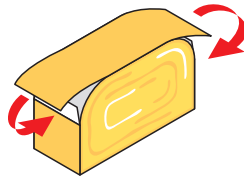

トンカツ

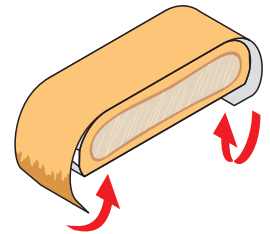

ウィンナー

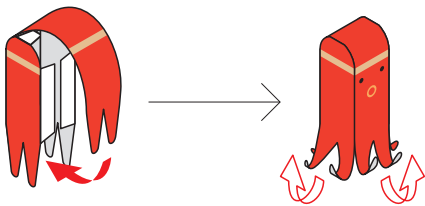

シューマイ

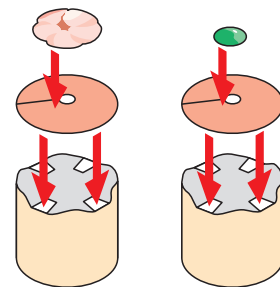

ちくわ

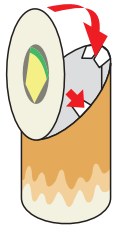

焼き鮭

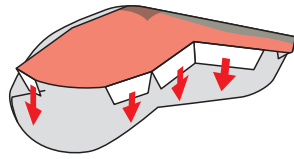

おひたし・ポテトサラダ・きんぴらごぼう

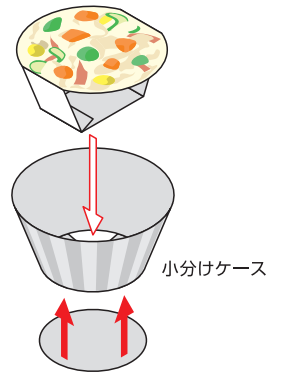

トマト

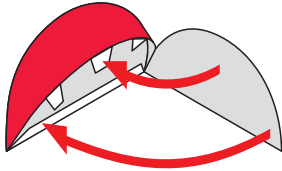

うさぎリンゴ

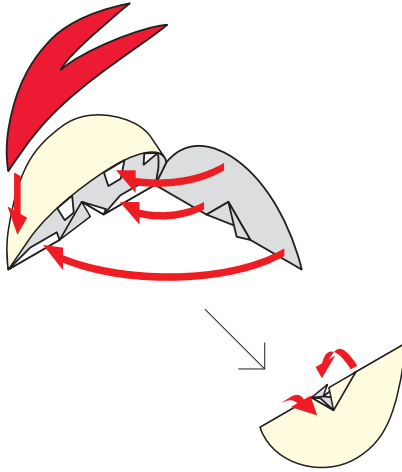

いちご

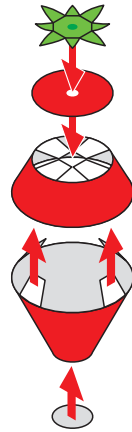

◎ 完成。自分だけの盛りつけをいろいろ考えてみよう。
まちがって食べちゃわないよう気をつけてね!

